

fait maison

SCHNITTMUSTER



GRATIS E-BOOK SCHIRMMÜTZE «FJORD»

Schnittmuster und Anleitung Grösse 3
für Kinder von 6-12 Monaten



*Vollversion?
Scan mich*

SCHIRMMÜTZE «FJORD»

Wenn die Sonne vom Himmel brennt, ist ein schicker Kopfschutz unverzichtbar für die Kleinen. Die Schirmmütze «Fjord» schützt nicht nur den Kopf, sondern spendet auch Schatten für die Augen. Durch den Gummi am Hinterkopf kann die Mütze einfach mitwachsen und hält den ganzen Sommer. Für den Gummizug gibt es zwei Varianten (lang und kurz) zum Einnähen. Und solltet Ihr noch eine alte Hose rumliegen haben, ist dies ein perfektes upcycling Projekt.

SCHWIERIGKEIT



MATERIALEMPFEHLUNG

Ein fester Baumwollstoff wie Jeans (ohne Elastan), Köper, Canvas oder auch ein dünner Kord, sowie stabile Leinenstoffe ergeben eine robuste Mütze für den Herbst oder Frühling. Für eine leichte Sommervariante reicht auch ein einfacher dünner Baumwollstoff.

Als Futter eignet sich ein einfacher Baumwollstoff am besten.

Wollt Ihr die Mütze als upcycling Projekt nähen, könnt Ihr jede **nicht elastische** Hose z.B. aus Baumwollchino oder Jeans verwenden. Als Futter kann auch eine alte Baumwollbluse dienen.

Alle Stoffe unbedingt vorher waschen.

DAS BRAUCHT ES ZUSÄTZLICH

- passender Nähfaden ggf. auch in Kontrastfarbe für die Ziernähte
- Bügelvlies (z.B. H250)
- Gummi 1.2 cm (V1) oder 0.7 cm (V2)
- Stoffmarker Stift
- Lineal
- Sicherheitsnadel
- Stecknadeln
- Rollschneider und / oder Schere
- optional einen Kantenfuss

NAHTZUGABE / NÄHTE

1cm Nahtzugabe ist bereits in allen Schnittteilen enthalten.
Alle Verbindungsnahte nähe ich mit Stichgröße 3.
Für alle Ziernähte und Absteppungen verwende ich Stichgröße 4.



DIE SCHNITTEILE

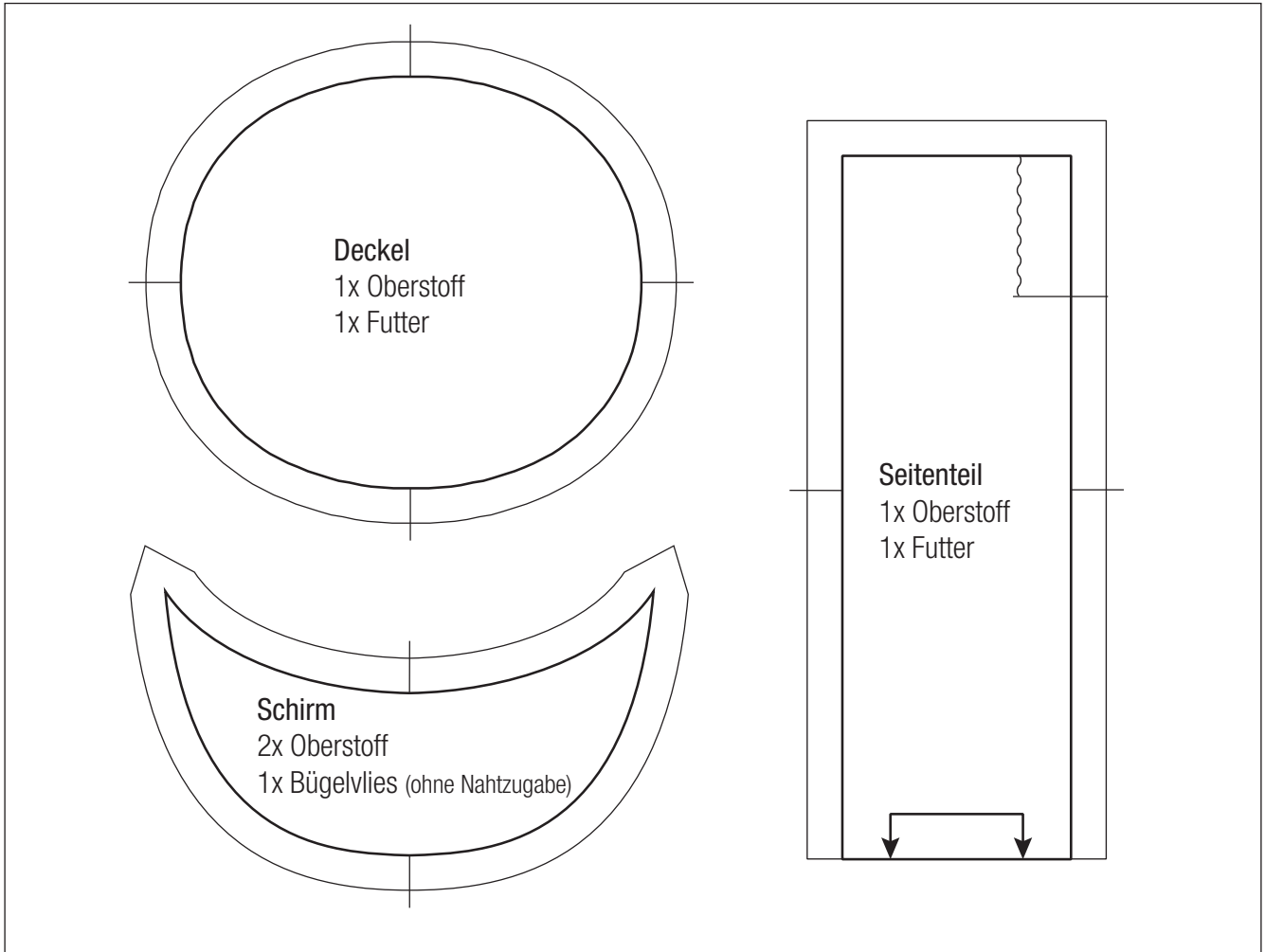

MATERIALVERBRAUCH

Grösse	Oberstoff	Futter	Bügelvlies	Gummi V1	Gummi V2
1	35 x 45 cm	30 x 45 cm	15 x 8 cm	6 cm	18 cm
2	35 x 50 cm	30 x 50 cm	16 x 9 cm	6 cm	18 cm
3	35 x 55 cm	30 x 55 cm	17 x 10 cm	6 cm	18 cm
4	35 x 60 cm	30 x 60 cm	17 x 10 cm	6 cm	18 cm
5	35 x 60 cm	35 x 60 cm	18 x 11 cm	6 cm	18 cm

GRÖSSENTABELLE

Grösse	Kopfumfang in cm	Alter
1	36-40	0-3 Monate
2	40-44	3-6 Monate
3	44-48	6-12 Monate
4	48-52	12-24 Monate
5	52-56	2-6 Jahre

1.

Das Schnittmuster auf A4 Papier in Originalgröße (100%) ausdrucken und die Teile entsprechend der Markierungen ausschneiden und ggf. zusammenkleben.

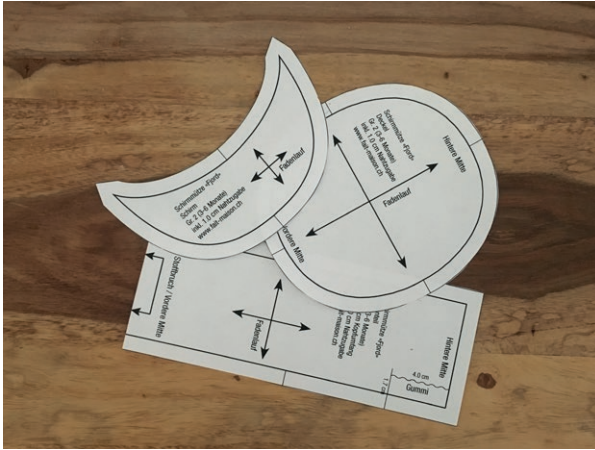

2.

Alle Stoffe vor dem Zuschnitt unbedingt waschen und bügeln, sonst läuft er ggf. später ein und die Mütze wird zu klein. Verwendest Du eine alte Hose, dann reicht etwa 1/4 (z.B. ein Vorderteil eines Beines) für den benötigten Oberstoff aus.



3.

Die Schnittteile auflegen, stecken und alle Teile ausschneiden.



4.

Oberstoff: 1x Deckel, 2x Schirm, 1x Seitenteil im Stoffbruch
Futter: 1x Deckel, 1x Seitenteil im Stoffbruch
Bügelvlies: 1x Schirm ohne Nahtzugabe

Das Bügelvlies auf die linke Seite eines der Schirmteile bügeln und gut auskühlen lassen.





4.

Die Seitenteile rechts auf rechts zusammenlegen, an der kurzen Seite stecken und nähen.



5.

Nach dem Nähen die Nahtzugabe flach auseinanderbügeln.

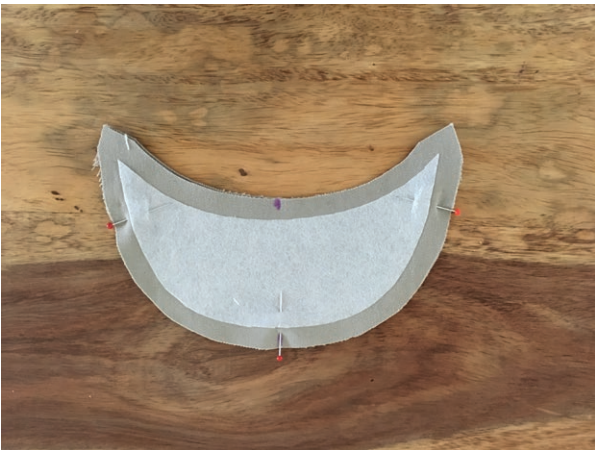

6.

Die zwei Schirmteile rechts auf rechts aufeinanderlegen, an der Aussenseite stecken und nähen.



7.

Nach dem Nähen die Nahtzugabe auf die Hälfte zurückschneiden.

8.

Den Schirm wenden ...



9.

... und flach bügeln.



10.

Die Kante knapp absteppen.
Am besten geht das mit einem Kantenfuss. Hiefür die Nadelposition um 3-4 Schritte nach links stellen.



11.

Wer mag kann noch parallel ein bis drei Ziernähte hinzufügen.
Mir reicht eine.

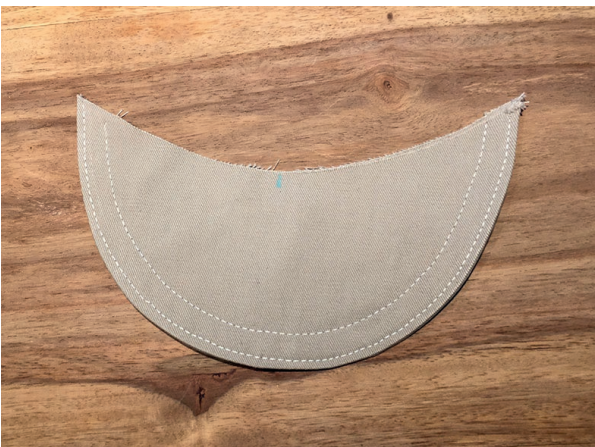



12.

Deckel und Seitenteile von Oberstoff und Futter den Markierungen entsprechend aufeinanderstecken und zusammennähen.



13.

Die Nahtzugabe nach dem Nähen auf die Hälfte kürzen. Anschliessend die Nahtzugabe nach unten (Richtung Seitenteil) bügeln.



14.

Die Kante knapp auf dem Seitenteil absteppen. Dafür am besten wieder einen Kantenfuss verwenden und die Nadelposition entsprechend anpassen.



15.

Innenansicht: Durch das Absteppen der Kante wird gleichzeitig die Nahtzugabe fixiert.

16.

Das Futter ebenfalls an der Kante absteppen.



17.

Die Mitte des Schirms, von der Markierung für die Vordere Mitte feststecken. Die beklebte Seite des Schirms ist dabei aussen.



18.

Von der Mitte ausgehend den Schirm an die Kante der Mütze feststecken.



19.

Den Schirm mit einer grossen Stichlänge (z.B. 5) knapp an der Kante (bei 0.5 cm) heften. Das macht das Zusammennähen später einfacher.





20.

Den Oberstoff auf links drehen (linke Seite aussen) und den Schirm nach innen klappen..



21.

Das Futter auf rechts drehen und in den Oberstoff stecken. Die zwei rechten Seiten von Futter und Oberstoff, sowie der Schirm liegen dabei im Inneren. Entsprechend der Markierungen (hintere und vordere Mitte, sowie Seiten) zusammenstecken.

Ggf. die Strecke nochmals nachmessen und mit einem Heftstich einhalten, sollte sich der Stoff gedehnt haben (Jeans neigt leicht dazu).



GUMMI VERSION I

Ab hier könnt Ihr Euch zwischen zwei Varianten entscheiden.

V1 hat nur einen kurzen Gummi am Hinterkopf, ist dadurch aber etwas kniffliger beim Einnähen.



V2 besitzt einen längeren Gummi, der durch einen Tunnelzug gezogen wird.

Die Dehnbarkeit ist bei beiden Varianten gleich.



22.

Beim Nähen eine Öffnung von 5-8 cm (je nach Grösse) an der Seite der Mütze zum Wenden offen lassen.

23.

Durch die Wendeöffnung die Mütze auf rechts ziehen.



24.

Nach dem Wenden die Kante der Mütze flach bügeln.

Wer ganz auf den Gummi verzichten will, kann von hier aus zu Punkt 33 springen.



25.

Für den Gummizug jeweils rechts und links von der hinteren Mitte aus 4 cm und von der unteren Kante 1.7 cm mit einem Stoffmarker anzeichnen.



26.

Ein 6 cm Stück Gummi zuschneiden. Je 1cm rechts und links sind Nahtzugabe. Naht mit einem Stoffmarker anzeichnen.



27.

Den Gummi durch die Wendeöffnung zwischen Futter und Oberstoff an die untere Kante der Mütze legen und mit einer Nadel fixieren.

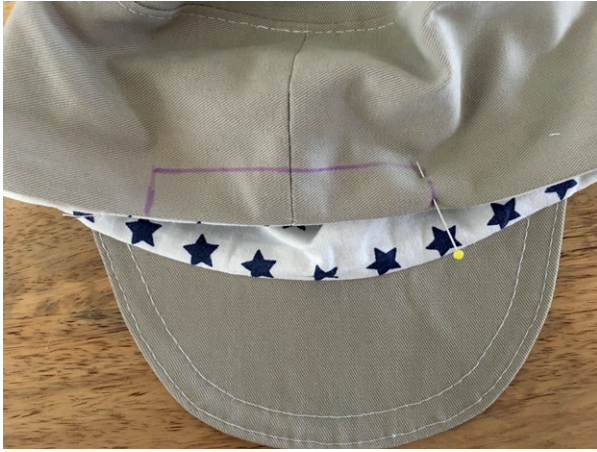

28.

Die zweite Seite des Gummis ebenfalls feststecken.



29.

Den Gummi an beiden Seiten festnähen. Dafür 2-3 mal hin und her nähen.



30.

Das sieht jetzt noch etwas komisch aus... Mit einer weiteren Naht werden die beiden Nähte oberhalb verbunden.



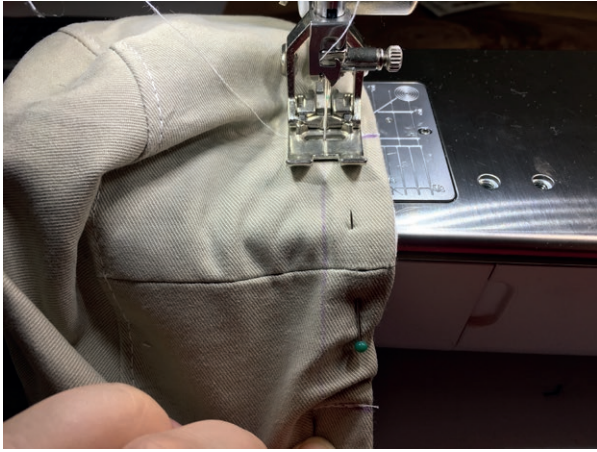

31.

Dabei den Gummi so weit dehnen, das die Fläche flach liegt. Darauf achten, dass Ihr nicht in den Gummi näht. Eine Stecknadel kann dabei helfen, den Gummi an der Kante zu halten.



32.

So sieht der fertig eingenähte Gummi aus.



33.

Die Wendeöffnung mit ein paar Nadeln zusammenstecken.



34.

Zum Schluss die untere Kante der Mütze knapp absteppen (Kantenfuss). Dabei wird die Wendeöffnung gleich mit geschlossen. Den Bereich vom Gummizug dabei auslassen.

31.

Die gesteppte Kante. Der Bereich des Gummizuges wurde beim absteppen ausgelassen.



FERTIG!



VIDEO-ANLEITUNG UNTER:

<https://youtu.be/2b03n9rbz1Y>



Scan mich



GUMMI VERSION 2

Für die Gummi Variante 2, näht Ihr bis Punkt 21 identisch zu Variante 1. Die Markierung im Schnittmuster für den Gummi entfällt und wird durch unten stehende Markierungen ersetzt.

V2 besitzt einen längeren Gummi, der durch einen Tunnelzug gezogen wird und damit etwas einfacher einzusetzen ist. Dafür ist es ein klein wenig «technischer» durch die zweite Öffnung für den Gummi.

Die Dehnbarkeit ist bei beiden Varianten gleich.

22.

Für die Gummi-Variante 2 mit Tunnelzug braucht Ihr folgende, alternative Markierungen (nicht im Schnittmuster):

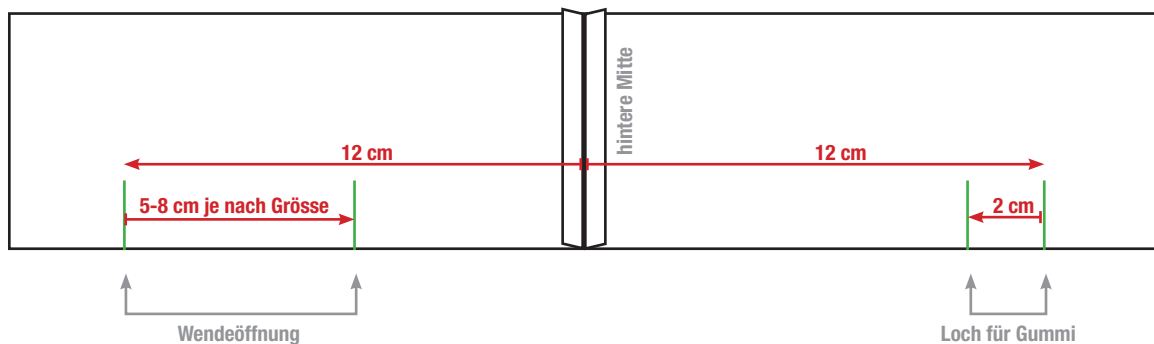

Die roten Bereiche bleiben beim Zusammennähen von Oberstoff und Futter offen.

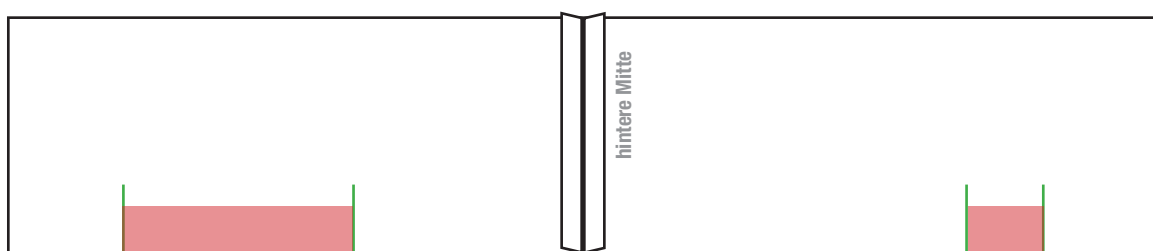

23.

Durch die Wendeöffnung die Mütze auf rechts ziehen.



23.

Ist die Mütze gewendet, die Kante flach bügeln.

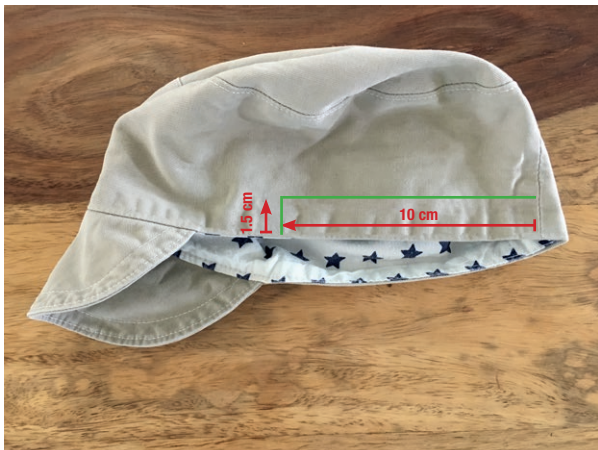

24.

Nach dem Wenden und Bügeln die Markierung für den Tunnelzug setzen. Von der hinteren Mitte aus je 10 cm und 1.5 cm von der unteren Kante.



25.

Jetzt wird der Tunnel für den Gummi genäht: Zuerst von Markierung bis Markierung die untere Kante knapp absteppen (Kantenfuss). Dabei wird ein Teil der Wendeöffnung geschlossen, so dass nur noch ein kleines Loch je auf der rechten und linken Seite übrig bleibt.



26.

Anschließend den oberen Teil des Tunnels für den Gummi von Markierung zu Markierung nähen.



28.

Einen 0.7 cm breiten Gummi mit 18 cm Länge zuschneiden und an beiden Seiten je 1cm Nahtzugabe markieren.

Den Gummi an einer Seite an eine Sicherheitsnadel hängen.



29.

Den Gummi in den Tunnel ziehen.



30.

Den Gummi bis zum anderen Loch durchziehen. Das Ende mit einer Stecknadel an der Markierung fixieren.



31.

Die Sicherheitsnadel entfernen und das zweite Ende ebenfalls mit einer Stecknadel fixieren.



32.

Den Gummi an beiden Enden festnähen. Dafür ein paar mal hin und zurück nähen.



33.

Zum Schluss den Rest der unteren Kante knapp absteppen (Kantenfuss) und damit auch die zwei kleinen Löcher zunähen.

FERTIG!



VIDEO-ANLEITUNG UNTER:

<https://youtu.be/WVLhV2My7g0>





Scan mich

SCHIRMMÜTZE «FJORD»

Schnittmuster und Anleitung Grösse 3 für Kinder von 6-12 Monaten

fait maison
SCHNITTMUSTER

Dieser Schnitt darf zu privaten Zwecken und zur Fertigung von Einzelstücken/Kleinserien unter Nennung der Webseite www.fait-maison.ch verkauft werden. Über die Nennung der Quelle bei Veröffentlichung von Bildern würde ich mich freuen. Das Kopieren des Schnittmusters sowie die Massenproduktion nach diesem Schnitt sind jedoch nicht gestattet. Alle Rechte an diesem Schnittmuster liegen bei «fait maison». Für eventuelle Fehler in Anleitung oder Schnittmuster wird keine Haftung übernommen.

-  Nahtlinie
-  Schnittlinie inkl. 1.0 cm Nahtzugabe
-  Gummi

Kontrollfeld 5.0 x 5.0 cm

Schnittmuster in «100%»
oder «tatsächliche Grösse»
drucken

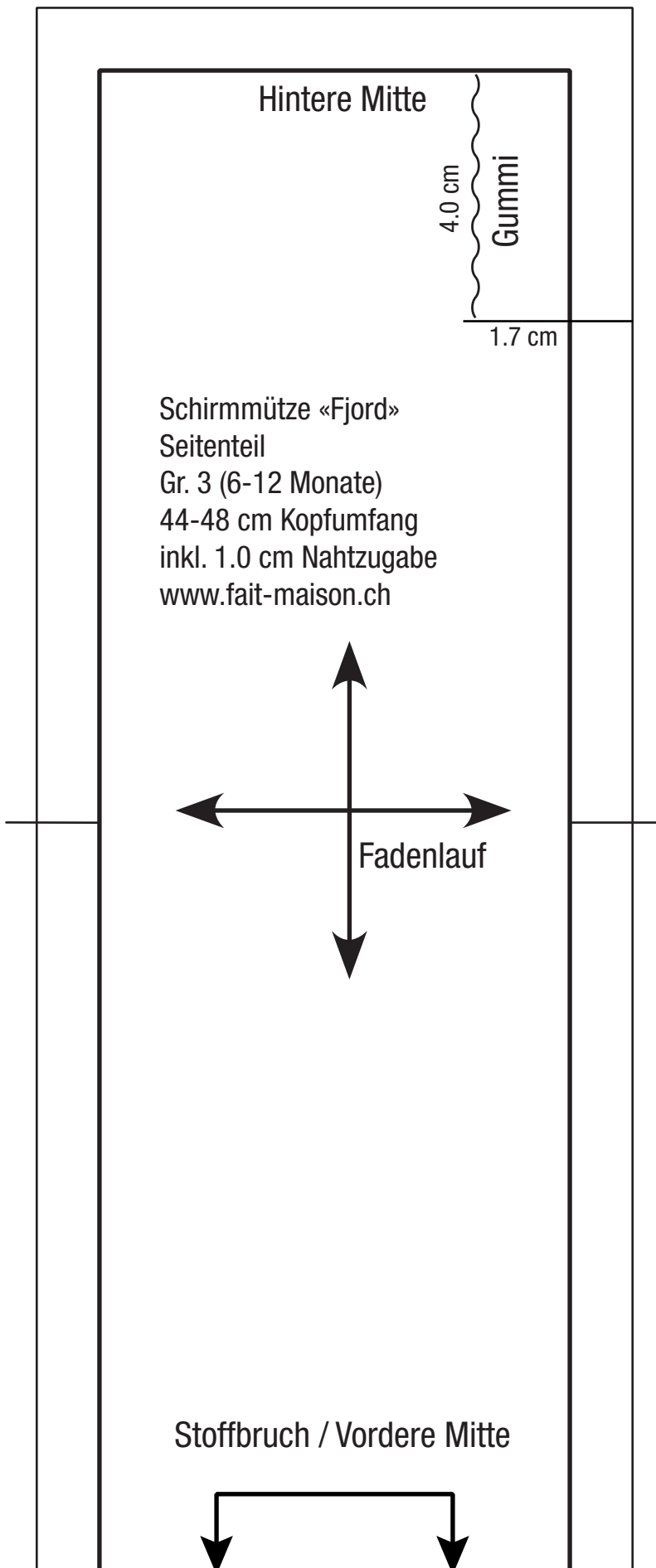

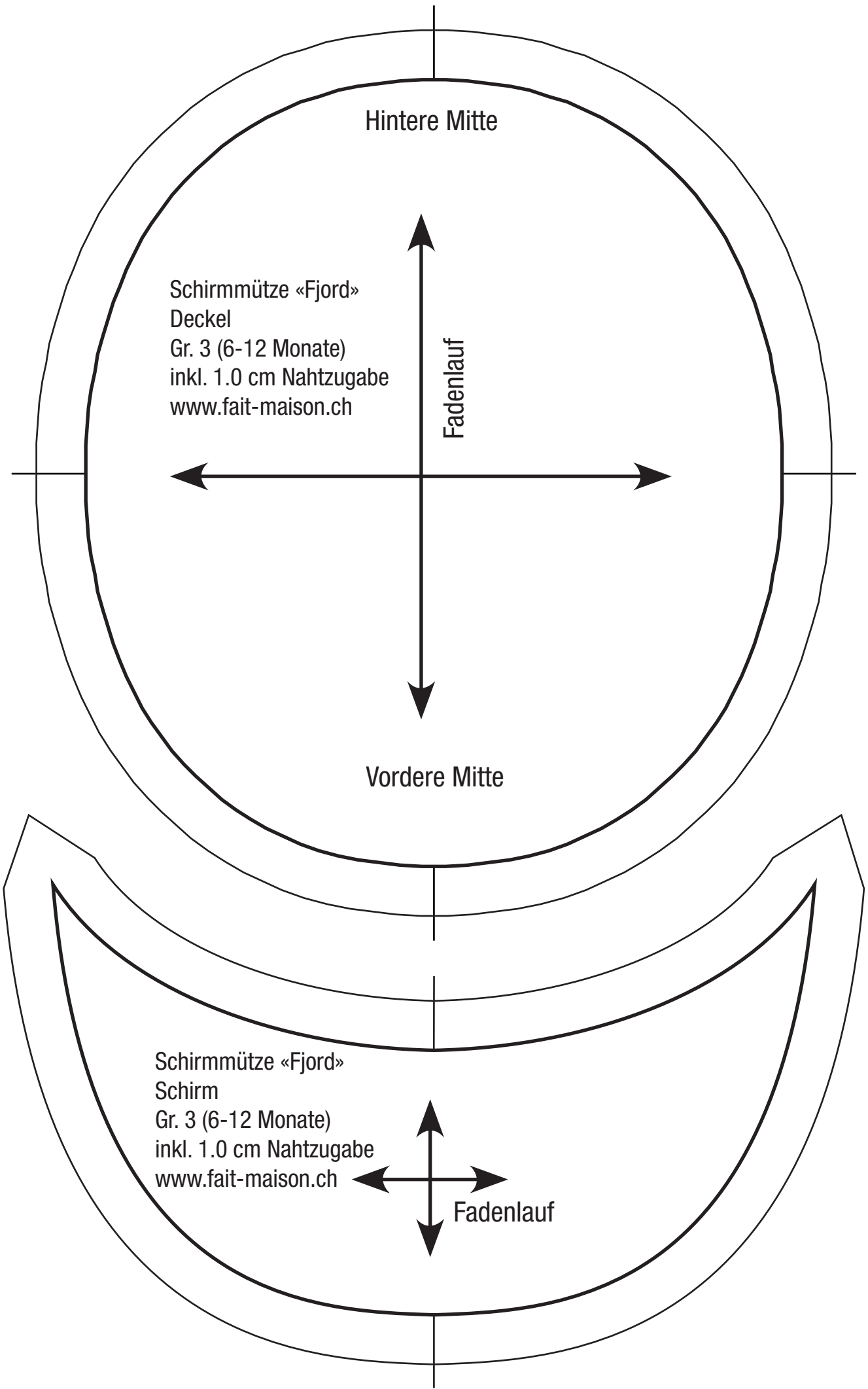

Hintere Mitte

Schirmmütze «Fjord»
Deckel
Gr. 3 (6-12 Monate)
inkl. 1.0 cm Nahtzugabe
www.fait-maison.ch

Fadenlauf

Vordere Mitte

Schirmmütze «Fjord»
Schirm
Gr. 3 (6-12 Monate)
inkl. 1.0 cm Nahtzugabe
www.fait-maison.ch

Fadenlauf